



water solutions

ДЛЯ ГРАЖДАНСКОГО/ПРОМЫШЛЕННОГО ПРИМЕНЕНИЯ



ПОГРУЖНЫЕ  
ВЫСОКОПРОИЗВОДИТЕЛЬНЫЕ  
ЭЛЕКТРОНАСОСЫ

 **UNIQA**®

zenit.com

RU





ZENIT

ZENIT

04

09





**UNIQA<sup>®</sup>**

Инновация.

Надежность.

Эффективность.



water solutions

## Почему именно UNIQA?

Модельный ряд **UNIQA** появился на свет для того, чтобы дать четкий ответ на необходимости перекачки сточных вод в гражданской и промышленной сфере.

Основные принципы этого проекта заключаются в **3 ключевых концепциях**, которыми руководствовались разработчики Zenit в проектировании изделия с высоким технологическим содержанием.



### Инновация

**Инновации** - значит улучшать и улучшаться.

Мы с энтузиазмом ответили на требования постоянно развивающегося рынка и увлеченно работали над разработкой высококачественного изделия, которое на сегодняшний день является флагманом модельного ряда Zenit.

**UNIQA** - это инновационный насос по его характеристикам и по использованным в нем техническим решениям.



### Надежность

Качество изделия заключается, прежде всего, в его **надежности**, которая должна гарантировать исправную работу при небольшом обслуживании.

**UNIQA** появился на свет благодаря тщательному проектированию, механической обработке, выполненной на современных обрабатывающих центрах, внимательной сборке, в которой опыт специалиста до сих пор играет определяющую роль.



### Эффективность

Как правило, эксплуатационные расходы имеют наибольшее значение по сравнению с другими статьями (покупка, установка, обслуживание), поэтому, именно их эффективность пытаются повысить разработчики, чтобы снизить соответствующие затраты.

Линейка **UNIQA** разработана по **модульному** принципу.

Благодаря имеющемуся большому модельному ряду **двигатель**, принадлежащий к энергетическому классу Premium IE3, обеспечивающему низкое потребление, может быть установлен на высокоэффективную **гидравлическую часть**, оптимизированную для конкретной рабочей точки.

Таким образом, достигается высокая общая производительность, следовательно, появляются существенные преимущества в плане затрат и воздействия на окружающую среду.

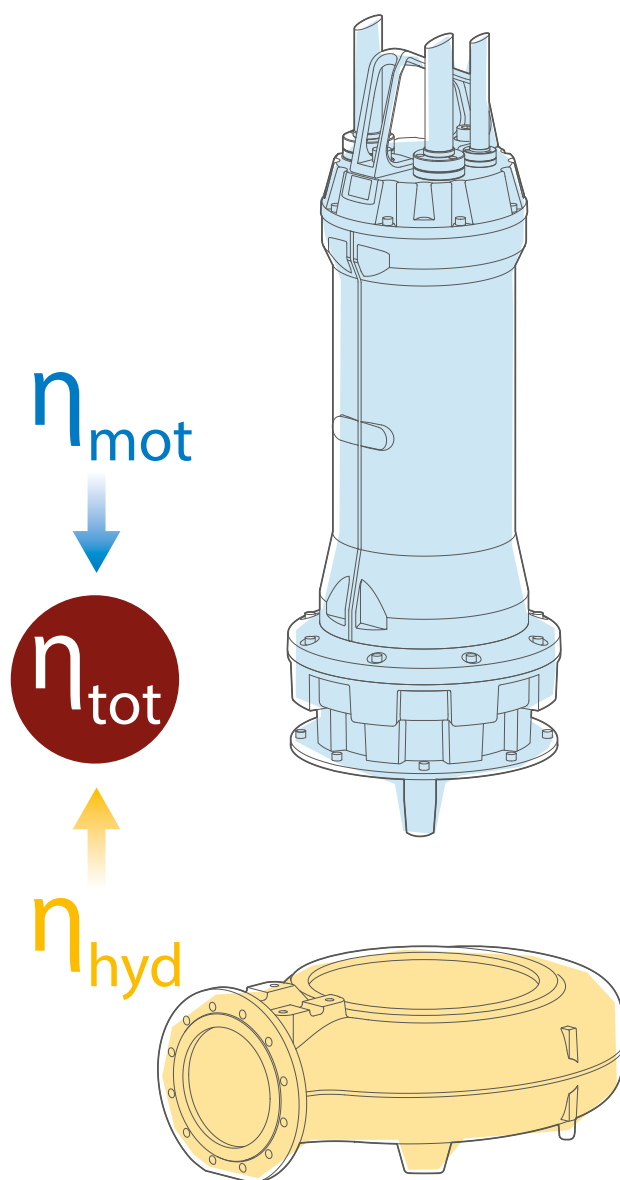

## Решения на заказ

Каждая модель **UNIQA** разрабатывается для обеспечения наилучших показателей в рабочей точке, а при использовании двигателей с классом эффективности IE3 и гидравлической части с высокими характеристиками, - также и для низкого потребления энергии.

Благодаря многонациональному менталитету, а также собственной гибкости, компания Zenit гарантирует эффективные ответы и способна предоставлять реальные изделия и решения "на заказ".

### Модульная линейка

В проектировании серии **UNIQA** был применен принцип **модульности**.

Этот подход выражается в предоставлении в распоряжение клиента большого числа комбинаций **двигатель - гидравлическая часть - материал** для получения моделей, которые будут всегда оптимизированы для предназначенного использования.

Практически, на гидравлическую часть определенного диаметра и из определенного материала можно устанавливать двигатели разной мощности и с разным количеством оборотов для достижения наивысшей производительности, а также выбирать крыльчатки разного типа, размеров и конструкции, зависящие от критичности предусматриваемого применения.

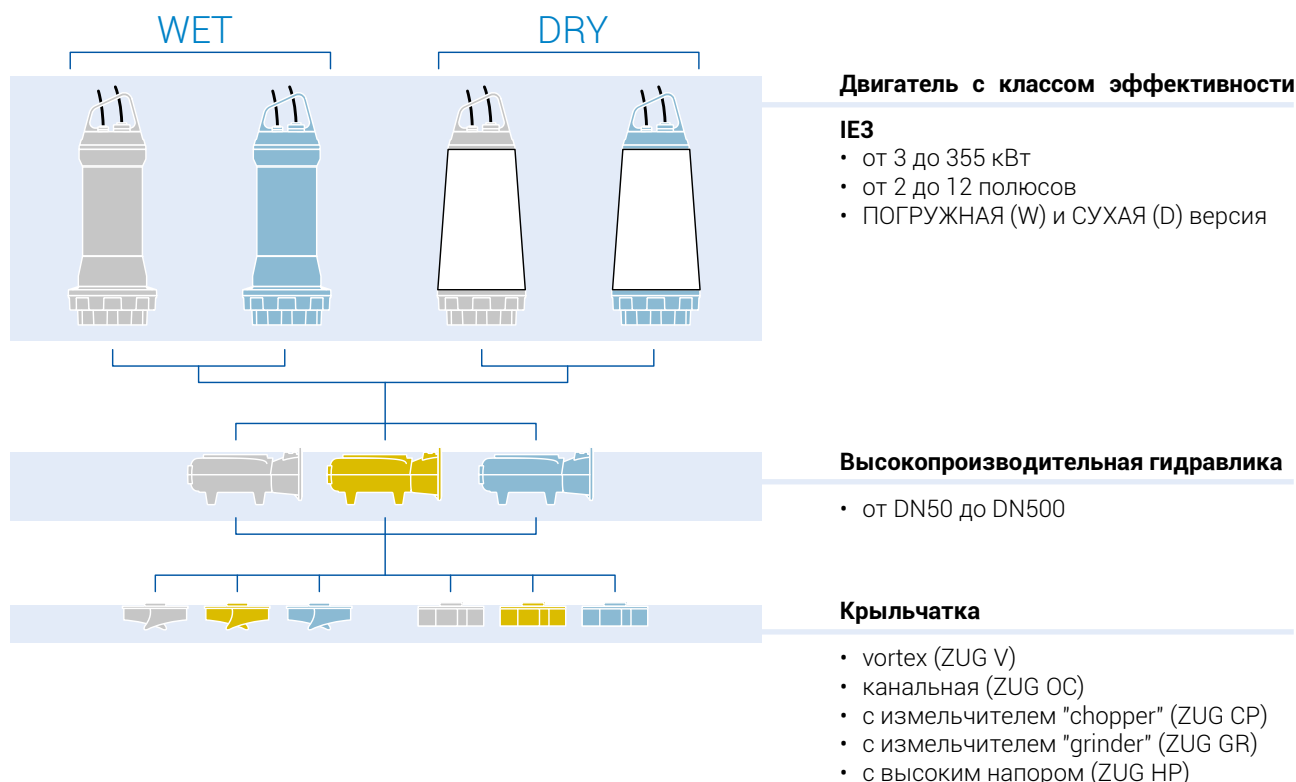

### Больше материалов, больше надежности

Для удовлетворения потребностей специальных и специфических применений стандартная чугунная гидравлическая часть может быть заменена альтернативной из бронзы, нержавеющей стали или **Molib-tech™** - **инновационного материала**, который гарантирует постоянные характеристики, даже при перекачивании чрезвычайно абразивных жидкостей,

а также существенно большую долговечность по сравнению с традиционным керамическим покрытием. Таким образом, операции обслуживания будут менее частыми, неудобств, вызванных простоем системы, будет меньше, а эксплуатационные затраты будут иметь меньшую долю в бюджете по сравнению с традиционными насосными системами.

# Характеристики

- Чугунный корпус (по заказу - из нержавеющей стали)
- Электродвигатель класса H от 3 до 355 кВт в классе эффективности IE3
- Версии для 50 и 60 Гц
- Тепловая защита, встроенная в статор
- Долговечные подшипники (ресурс до 100000 моточасов)
- Вал двигателя из AISI 431 (по заказу из AISI 329)
- Система мониторинга проникновения жидкости в отсек уплотнений (серийная) и в двигатель (по заказу)
- Два механических уплотнения из карборунда в большой масляной камере и V-образное кольцо
- Напорный патрубок от DN50 до DN500
- Большой свободный проход, заявленный для каждой модели
- Запатентованная система охлаждения с закрытой рубашкой и внутренней циркуляцией
- Рабочая температура до 60°C (вплоть до 80°C по заказу)
- Сертификация ATEX II 2G Ex db k IIB T4 / II 2D Ex tb IIIC T135°C



## Общая картина сфер применения

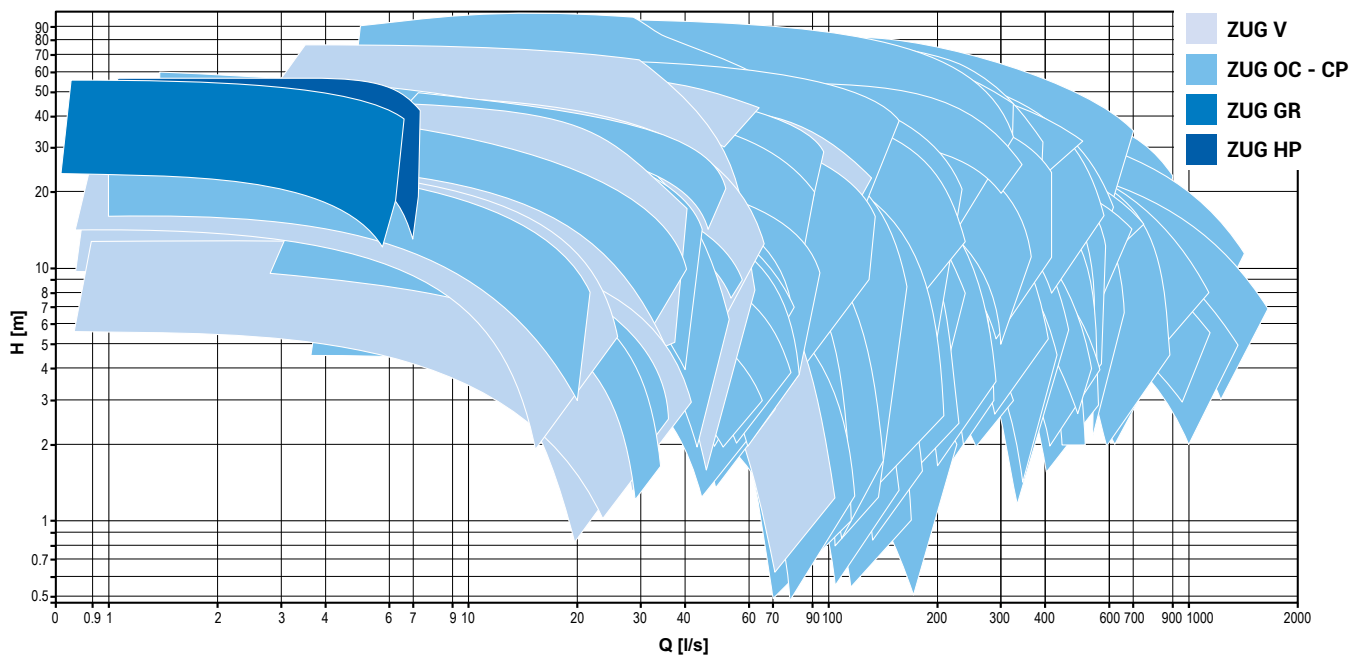

## Материалы для изготовления

	Стандартно	По заказу
Ручка для подъема	Нержавеющая сталь	-
Моторная часть	EN GJL-250	Нержавеющая сталь
Вал двигателя	AISI 431	AISI 329
Рубашка охлаждения	AISI 304	-
Уплотнения	NBR	VITON
Крепёж	Нержавеющая сталь A2-70	A4-80
Гидравлическая часть	EN GJL-250	AISI 316 / AISI 329 Duplex / Molib-tech™
Крыльчатка	EN GJL-250	AISI 316 / AISI 329 Duplex / Br-Al / Molib-tech™

## Стандартное оборудование и опции

	Стандартно	По заказу
Напряжение питания	400 V	230, 500, 230/400, 440, 500/866 В
Допуск по напряжению питания	макс. ± 10% (эксплуатация S3)	-
	макс. ± 5% (эксплуатация S1)	
Класс эффективности	IE3 - Premium Efficiency	IE2 - High Efficiency
Питание	3~ 50Гц	VFD - 60Гц
Класс изоляции двигателя	H	-
Запуск	Y	Прямой, плавный запуск
Максимальная температура окружающей среды	40°C	60°C или более
Тип кабеля	S1RN8-F или эквивалентный	EMC (VFD)
Длина кабеля	10 м	20 - 30 - 40 - 50 м
Окраска	Эпоксидная, двухкомпонентная - 200 мкм	Эпоксидная, двухкомпонентная - 400 мкм
Механические уплотнения	2 механических уплотнения из SiC/SiC в масляной камере	-
Тепловые датчики	Биметаллические тепловые датчики (150°C)	Термисторы PTC/PT100
Тип установки	Погружная	Сухая
Датчик наличия воды в	камере с маслом/ моторном отсеке (общий сигнал)	ДА
	камера с маслом	НЕТ
	моторный отсек	НЕТ
	крышка моторного отсека	НЕТ
Расходные аноды	НЕТ	ДА
Датчики вибрации (подшипники)	НЕТ	ДА
Датчики температуры (подшипники)	НЕТ	PTC/PTC100
Сертификация ATEX	НЕТ	ДА (II 2G Ex db k IIB T4 / II 2D Ex tb IIIC T135°C)

Указанные данные не должны считаться обязательными.

Компания Zenit оставляет за собой право на внесение изменений в продукцию без какого-либо предварительного уведомления.



### Технический паспорт

Технические данные и гидравлические характеристики основных моделей **UNIQA** собраны в соответствующем **техническом паспорте**, который можно скачать на сайте.

[www.zenit.com](http://www.zenit.com)



Приложение **ZENO Pump Selector** предлагает действенную поддержку для выбора и конфигурации электронасосов и позволяет находить изделие, точно соответствующее параметрам поиска, выбрав его по рабочей точке или же выбрав непосредственно тип гидравлической части.



# Как сделан насос?



**-EX**  
Сертифицированный модельный ряд  
ATEX II 2G Ex db k IIB T4 / II 2D Ex tb IIIC T135°C



### КАБЕЛЬНАЯ МУФТА

Система защищена от отрыва кабельной муфты. Отвинтив круглую гайку с трубной резьбой, можно прикрепить к кабельной муфте жесткую трубу или резиновый шланг, чтобы защитить кабель от физического и механического воздействия. По заказу наносится специальное резиновое покрытие для предотвращения возможного проникновения воды в двигатель, даже в случае повреждения наружной оболочки.

### ЭЛЕКТРИЧЕСКИЕ ПОДКЛЮЧЕНИЯ

Клеммник упрощает операции электрического подключения и располагается в герметичном отсеке, который может быть оборудован датчиком обнаружения протечек.

### ОКРАСКА

Эпоксидная двухкомпонентная краска со стандартной толщиной 200 мкм (макс. 400 мкм по заказу)

### ПОДШИПНИКИ

Шарикоподшипники без замены смазки, рассчитанные на ресурс в 100000 моточасов. Устанавливаемые по заказу датчики позволяют контролировать температуру и вибрацию для гарантии оптимальной работы.



### ДАТЧИК ВЛАЖНОСТИ

Серийный датчик для обнаружения воды или влажности в масляной камере механических уплотнений.

**Серийный, также на моделях во взрывозащищенной версии АТЕХ.**



### МЕХАНИЧЕСКИЕ УПЛОТНЕНИЯ

Два механических уплотнения из карбида кремния в масляной камере и V-образные кольца, обеспечивающие высокую надежность, даже в суровых условиях.

### ВСАСЫВАЮЩИЙ И НАПОРНЫЙ ФЛАНЕЦ

Всасывающие и напорные фланцы могут быть заказаны с любым стандартом отверстий (UNI, ANSI, BS и т.д.), что гарантирует отличную совместимость с системами и с установленными аксессуарами.



**ZUG V**

Гидравлическая часть vortex



**ZUG OC**

Канальная гидравлическая часть



**ZUG CP**

Гидравлическая часть с измельчителем "chopper"



**ZUG GR**

Гидравлическая часть с измельчителем "grinder"



**ZUG HP**

Гидравлическая часть с высоким напором



## Эксклюзивная система охлаждения

У насосов сухой версии (D) охлаждение двигателя осуществляется водным раствором гликоля, который циркулирует по специальному закрытому контуру.

Циркуляция смеси внутри насоса осуществляется **осевой крыльчаткой**, установленной на валу, а также благодаря специальному дизайну **двойной стальной рубашки**, которая обеспечивает необходимый **теплообмен** между двигателем и внешней средой.

Благодаря этой уникальной в своем роде системе:

- охлаждающая смесь **всегда отделена от сточной жидкости**, в которую погружен насос, и она не может загрязниться даже в случае попадания воды в масляную камеру при износе первого механического уплотнения
- механические уплотнения установлены в **масляной камере**, которая отделена от системы охлаждения, и могут быть заменены без опорожнения контура

Пробка для проверки уровня и долива охлаждающей жидкости

Двойная рубашка из нержавеющей стали

Осевая крыльчатка рециркуляции

Непрерывная работа (**назначение S1**) насоса гарантируется также при сухой установке, в условиях частичного погружения или же в среде с высокой температурой.

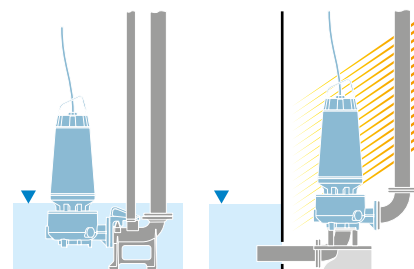
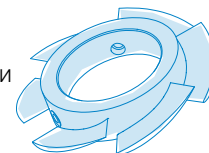

### Отсутствие непредвиденных обстоятельств

В результате износа внешнего механического уплотнения **датчик** сообщает о попадании воды в масляную камеру.

Второе механическое уплотнение гарантирует временную работу насоса и позволяет **запрограммировать проведение** обслуживания, без внезапной остановки работы системы.

## Высокопроизводительный двигатель

Сердцем модельного ряда **UNIQA** являются высокоэффективные электрические двигатели с характеристиками, способными гарантировать высокие показатели и продолжительные рабочие циклы.



- Эффективность **PREMIUM IE3**
- Класс **NEMA A**
- Изоляция **класса H** для всех моделей линейки

Работа в **режиме S1** даже в воде с температурой 60°C или выше.

## Незасоряющаяся гидравлическая часть

Все гидравлические компоненты были спроектированы с использованием программного обеспечения последнего поколения для достижения самой высокой эффективности и **наилучших характеристик**, несмотря на гарантию больших свободных проходов.

На всех моделях с канальной гидравлической частью имеется **система осевой регулировки**, которая позволяет восстановить зазор крыльчатки и сохранить неизменными характеристики даже в случае обычного износа компонентов.

Система **ACS (Anti Clogging System, Защитная система от засорения)** состоит из спирального паза необходимой глубины, вырезанного внутри диффузора. Эта особенность не допускает блокировки крыльчатки даже при наличии сильно загрязненных жидкостей, позволяет разрывать и измельчать волокнистые вещества и наделяет гидравлическую часть характеристиками незасоряемости.



## Больше надежности с Molib-tech™

Этот **новый материал**, используемый компанией Zenit, рекомендован в случае сильного износа, вызванного эрозией или кавитацией на крыльчатке, всасывающем фланце и корпусе крыльчатки.



Благодаря разностороннему исследовательскому проекту Zenit разработала **новый материал**, гарантирующий:

- повышение прочности компонентов
- повышение надежности
- сохранение характеристик неизменными с течением времени даже в суровых условиях работы.

Этот материал, называющийся **Molib-tech™**, является альтернативой традиционному керамическому покрытию и получается путем **нанесения на чугун слоя чрезвычайно стойкого материала** для улучшения **механических характеристик и показателей** изделия.

В отличие от традиционного керамического покрытия **однородный слой** материала не вызывает никаких изменений в зазорах и ухудшения характеристик.







## Мониторинг

Каждая модель **UNIQA** может быть оборудована датчиками для своевременной сигнализации любых аномалий, обеспечения немедленного вмешательства и защиты насоса от возможного ущерба. Кроме того, система мониторинга позволяет собирать данные о работе установленного оборудования и целенаправленно **планировать операции обслуживания** для предотвращения внезапной остановки системы.

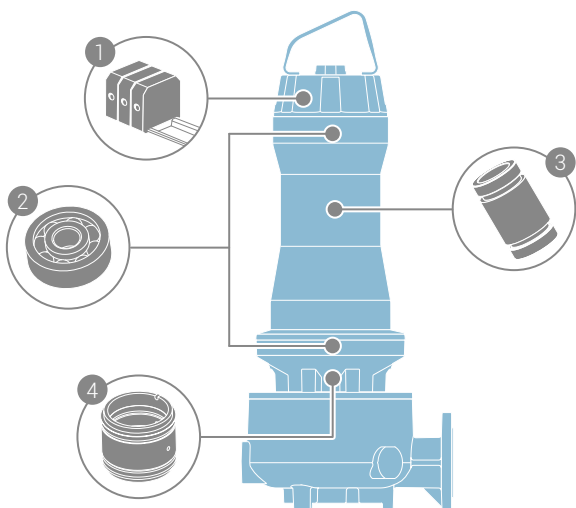

① **Клеммная колодка:** датчик влажности, способный сигнализировать проникновение воды через верхнюю крышку, для защиты двигателя (по заказу).

② **Подшипники:** датчик (TR100) для сигнализации аномального перегрева (по заказу) и датчик вибрации, сигнализирующий разбалансировку крыльчатки после повреждений или при кавитации (по заказу).

③ **Двигатель:** биметаллический зонд, который обнаруживает достижение слишком высокой рабочей температуры (серийный). По заказу РТС - РТ100). Независимые датчики на каждой обмотке. Датчик проникновения воды (по заказу).

④ **Камера с маслом:** датчик влажности (серийный)

## Обслуживание

Модельный ряд **UNIQA** был спроектирован тщательно и рационально для **простоты обслуживания и быстрой замены** быстроизнашивающихся частей.

### • ПРОВОД

Все электрические подключения имеют простой доступ под верхней крышкой. Клеммная колодка облегчает отключение кабеля в случае замены.

### • МЕХАНИЧЕСКИЕ УПЛОТНЕНИЯ

После извлечения крыльчатки обеспечивается доступ к масляной камере механических уплотнений, всего лишь отвинтив резьбовое кольцо, удерживающее их в рабочем положении.

### • МАСЛО

Масло в камере, в которой находятся механические уплотнения, может быть легко заменено при помощи наружных пробок, при установке насоса как в горизонтальном, так и в вертикальном положении.

### • ПОДШИПНИКИ

Их стандартные характеристики позволяют выполнять низкозатратное обслуживание и обеспечивают доступность на рынке.

### • ОХЛАЖДАЮЩАЯ ЖИДКОСТЬ

Использованный для охлаждения двигателя водный раствор гликоля находится в замкнутом контуре и не требует замены даже в случае продолжительного использования.





water solutions

## Исследования и развитие

Компания Zenit имеет отдел, способный разрабатывать **инновационные решения**, опираясь в этом на квалифицированных специалистов, использующих программы компьютерного проектирования и системы объемного моделирования гидродинамики.

На этапе проектирования можно предусмотреть гидравлические характеристики насоса и проанализировать их критические аспекты до изготовления прототипа, снижая тем самым затраты и сроки выпуска новых изделий.

Отдел **исследований и развития** может пользоваться услугами новой испытательной лаборатории, в которой, помимо всего прочего, имеется ванна квадратной формы с длиной стороны 9 м и глубиной 10 м, способной вмещать в себя 750 м<sup>3</sup> воды и позволяющей проводить технические испытания любых изделий.

КАЖДОЕ ИЗДЕЛИЕ ZENIT ЯВЛЯЕТСЯ РЕЗУЛЬТАТОМ СОВРЕМЕННОЙ И ГИБКОЙ КОРПОРАТИВНОЙ ОРГАНИЗАЦИИ, ТОЧНОГО ПРОЕКТИРОВАНИЯ И ТЩАТЕЛЬНОЙ СБОРКИ.



## Обслуживание

**Ориентированность на клиента** не означает лишь только качественный продукт, но и непрерывную поддержку своих клиентов на всех этапах переговоров для гарантии полного удовлетворения и налаживания прочных партнерских связей, которые выходят за рамки традиционных коммерческих отношений.

Zenit создала структуру своей организации для предоставления следующих услуг:



### ПРЕДПРОДАЖНАЯ ПОДДЕРЖКА

Для помощи инженерам и проектировщикам в выборе наиболее выгодного решения для их системы, не только в плане затрат, но и в плане отдачи.



### КОНСУЛЬТАЦИИ

Для предоставления надлежащей поддержки специалистам и начальникам строительства на этапе установки оборудования посредством предоставления подробной документации и выезда на место.



### ПОСЛЕПРОДАЖНОЕ ОБСЛУЖИВАНИЕ

Для поддержки обслуживающих специалистов и слесарей-ремонтников эффективной службой снабжения запасными частями и разветвленной сетью официальных сервисных центров.



Для каждого применения



МЫ РАБОТАЕМ ВО ВСЕМ  
**МИРЕ**, ПРЕДЛАГАЯ  
**РЕШЕНИЯ** для  
ОБРАБОТКИ СТОЧНЫХ  
ВОД.





есть решение **UNIQA**<sup>®</sup>



КАЖДАЯ МОДЕЛЬ **UNIQA**  
**ОПТИМИЗИРОВАНА** ДЛ  
Я ТОГО **ПРИМЕНЕНИЯ**,  
ДЛЯ КОТОРОГО ОНА  
ПРЕДНАЗНАЧАЕТСЯ





# Применение

## Подъем из гражданских систем



### Применение

Сбор и утилизация **гражданских стоков** имеет первостепенную важность для соблюдения требований гигиены.

Эти применения нуждаются в системах с правильными характеристиками для высокого количества пользователей, часто в сложных и суровых условиях.

### Характеристики

Загрязненные стоки с твердыми телами

### Решение

ZUG V, ZUG OC



## Подъем канализационных стоков



### Применение

Подъем **канализационных стоков** является сложной проблемой, подразумевающей использование надежных продуктов ввиду наличия твердых тел и большого числа запусков в час, которые, как правило, выполняют насосы.

### Характеристики

Необработанные и нефильтрованные стоки с твердыми телами больших размеров

### Решение

ZUG CP, ZUG GR



## Дренаж



### Применение

**Дождевая** и **грунтовая вода** должны быстро отводиться, чтобы не допустить ущерба обществу, а также государственной и частной собственности.

Это привело к увеличению спроса на эффективные решения, способные перекачивать дренажные и дождевые стоки не только с твердыми материалами, но и с загрязняющими и абразивными веществами.

### Характеристики

Стоки с твердыми телами и примесями, поступающие из ванн для воды после первого дождя и мытья площадей

### Решение

ZUG V, ZUG OC с большим свободным проходом



## Промышленность



### Применение

Для обеспечения высоких характеристик и для предотвращения незапрограммированных остановок работы **производственные процессы** нуждаются в системах перекачки и в надежном и эффективном оборудовании.

Эти системы могут работать с высоким напором, взрывоопасными жидкостями, в средах, загрязненных химическими и коррозионными веществами, в соленой или технологической воде, при высоких температурах.

### Характеристики

Стоки и технологическая вода

### Решение

ZUG OC, возможно, с крыльчаткой из Molib-tech™, нержавеющей стали или бронзы с сертификатом ATEX



## Сельское хозяйство



### Применение

Перекачка **стоков в сельском хозяйстве** является одним из самых сложных вызовов ввиду сложности условий, в которых предстоит действовать.

Часто перекачиваемые жидкости являются очень загрязненными, вязкими, с волокнистыми телами, которые необходимо измельчить перед их подачей в канализационный коллектор.

### Характеристики

Загрязненные стоки с твердыми телами и волокнам

### Решение

ZUG CP, ZUG V



## Водные аттракционы и полив



### Применение

Критичность в перекачивании воды для **полива** и в **развлекательных парках** не стоит недооценивать ввиду требуемого высокого давления и возможного присутствия песка и взвешенных частиц.

Необходимы двигатели с высоким количеством оборотов, с длительными рабочими циклами и чрезвычайно стойкими к износу материалами.

### Характеристики

Чистая вода или с небольшим загрязнением

### Решение

ZUG HP





# ZUG V

## Сферы применения

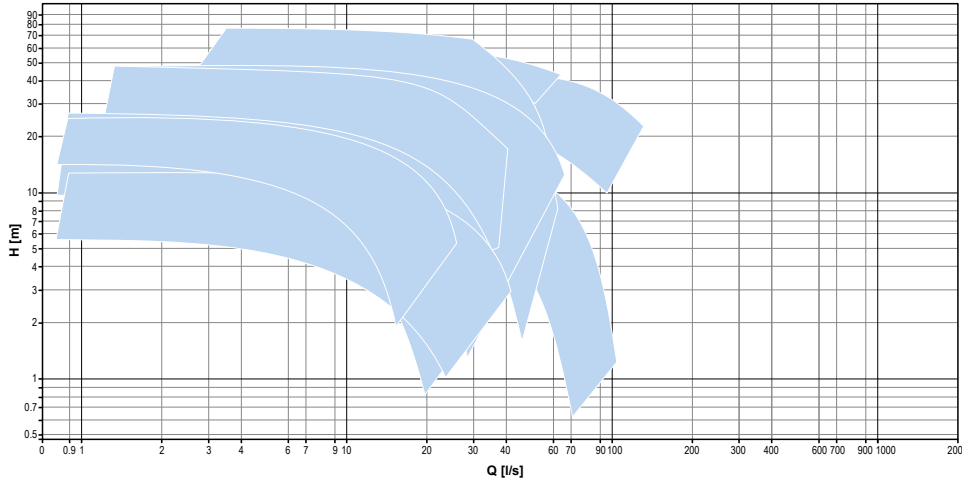

## Характеристики модельного ряда

Мощность	3 ÷ 37 кВт
Полюсы	2 / 4
Напорный патрубок	НД 65 ÷ 150
Свободный проход	макс 150
Макс. производительность	108 л/с
Макс. напор	76 м

### Гидравлическая часть

- Крыльчатка VORTEX
- Свободный интегральный проход

### Пригодность

- Жидкости, содержащие твердые взвешенные тела
- Канализационные системы, дренаж и ванны для сбора воды после первого дождя

## Необходимость

- Подъем воды из ванн для воды после первого дождя

## Критичность

- Стоки с примесями, твердыми телами и загрязняющими веществами.
- Длительные периоды бездействия, чередующиеся с частыми рабочими циклами

## Решение Zenit

UNIQA с крыльчаткой vortex (**ZUG V**):

- свободный интегральный проход, не допускающий блокировки крыльчатки и гарантирующий исправную работу
- высокоэффективные двигатели класса IE3, обеспечивающие низкие затраты энергии для снижения эксплуатационных расходов в случае продолжительной работы.

Станция подъема дождевой воды из ванн для ее сбора (Италия)  
4 насоса ZUG V 100B 5,5/4 AW



# ZUG OC

## Сферы применения

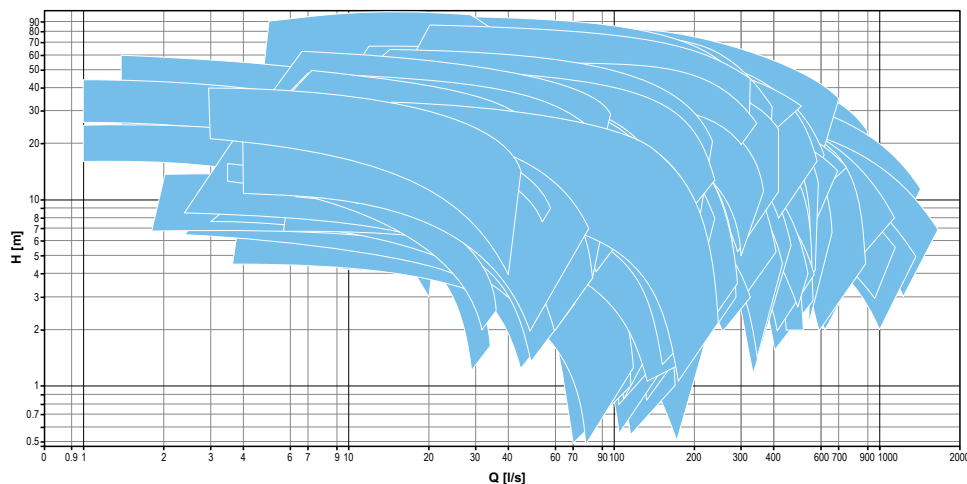

## Характеристики модельного ряда

Мощность	3 ÷ 355 кВт
Полюсы	2 / 4 / 6 / 8 / 10 / 12
Напорный патрубок	НД 80 ÷ 500
Свободный проход	макс. 270 x 110 мм
Макс. производительность	1500 л/с
Макс. напор	102 м

### Гидравлическая часть

- Канальная крыльчатка
- Высокие гидравлические характеристики

### Пригодность

- Густые и загрязненные стоки
- Канализационные системы, перекачивание гражданских и промышленных стоков



### Необходимость

- Перекачивание загрязненных стоков с высокой производительностью

### Критичность

- Загрязненные и вязкие жидкости со следами потенциально взрывоопасных жидкостей

### Решение Zenit

#### UNIQA с канальной крыльчаткой (ZUG OC)

- высокая гидравлическая производительность
- версия с рубашкой охлаждения для возможности эксплуатации S1 в сухой камере
- эксплуатация с клапаном разжижения для обеспечения движения стоков и снижения количества чисток коллекторных ванн

Перекачивающие станции гражданских стоков (Таиланд)  
12 насосов ZUG OC 300G 315/4 AD

# ZUG CP

## Сферы применения

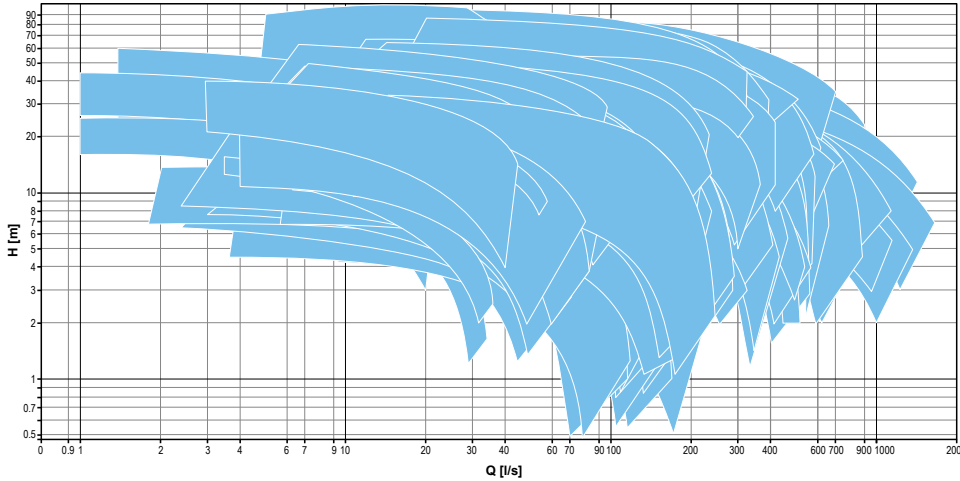

## Характеристики модельного ряда

Мощность	3 ÷ 355 кВт
Полюсы	2 / 4 / 6 / 8 / 10 / 12
Напорный патрубок	НД 80 ÷ 500
Свободный проход	45 ÷ 150 мм
Макс. производительность	1500 л/с
Макс. напор	102 м

### Гидравлическая часть

- Серийная крыльчатка с измельчителем "chopper" с покрытием Molib-tech™
- Система измельчения твердых тел и незасоряющаяся гидравлическая часть делают свободный проход виртуально неограниченным

**Гидравлическая производительность ниже всего лишь на 2-3% по сравнению с обычной канальной крыльчаткой**

### Пригодность

- Жидкости, содержащие измельчаемые твердые тела больших размеров
- Канализационные системы

## Необходимость

- Перекачивание нефилтрованного канализационного шлама

## Критичность

- Наличие твердых тел разного характера и размеров

## Решение Zenit

UNIQA с крыльчаткой с измельчителем "chopper" (ZUG CP):

- крыльчатка с системой резки
- высокая производительность для опорожнения в кратчайшие сроки и предотвращения выпадения осадка

Перекачивающая станция для загрязненных канализационных стоков (Италия)  
4 насоса ZUG CP 250B 45/6 AW





# ZUG GR

## Сферы применения

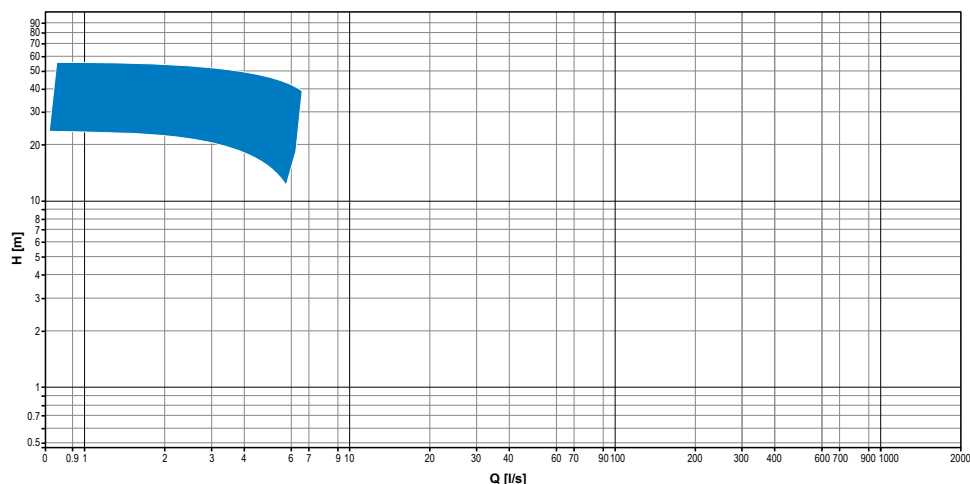

## Характеристики модельного ряда

Мощность	4 ÷ 9 кВт
Полюсы	2
Напорный патрубок	DN50
Свободный проход	-
Макс. производительность	6.4 л/с
Макс. напор	54 м

### Гидравлическая часть

- Крыльчатка с измельчителем "grinder"
- Система резки с вращающимся ножом с тремя режущими кромками

### Пригодность

- Стоки с измельчающимися твердыми и волокнистыми телами
- Канализационные системы, подъем гражданских стоков



### Необходимость

- Перекачивание загрязненных стоков, содержащих измельчающиеся твердые тела

### Критичность

- Содержание органических отходов и отходов обработки

### Решение Zenit

#### UNIQA grinder (ZUG GR)

- вращающийся треугольный стальной нож, выполняющий резку твердых тел и волокон
- двигатели с классом эффективности IE3 и низким потреблением энергии, пригодные для продолжительной работы и частых запусков

Подъем стоков в промышленную очистительную систему (Китай)  
3 насоса ZUG GR 050A 7.5/2 AW

# ZUG HP

## Сферы применения

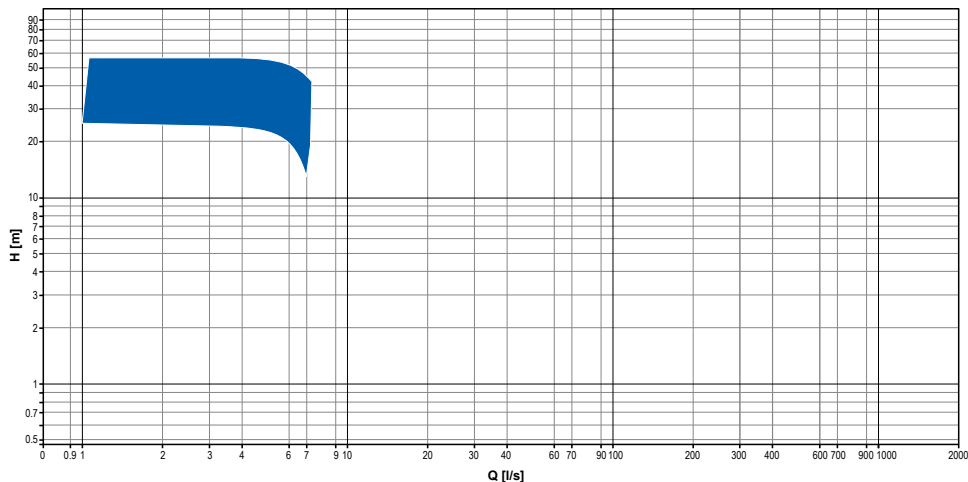

## Характеристики модельного ряда

Мощность	4 ÷ 9 кВт
Полюсы	2
Напорный патрубок	DN50
Свободный проход	7.5 мм
Макс. производительность	8.2 л/с
Макс. напор	55.5 м

### Гидравлическая часть

- Многоканальная открытая чугунная крыльчатка
- Высокий манометрический напор

### Пригодность

- Чистая вода, осадки и дренажная вода
- Предназначается для использования в сельском хозяйстве, поливе и рыбоводстве

### Необходимость

- Орошение

### Критичность

- Высокое давление

### Решение Zenit

**UNIQA** с крыльчаткой высокого напора (**ZUG HP**)

- высокие гидравлические характеристики
- низкое потребление энергии

Система перекачки очищенной воды для полива (Ирландия)  
2 насоса ZUG HP 050A 9/2 AW







ZENIT

ZENIT



## Мир UNIQA

**UNIQA** - это не просто линейка погружных электронасосов. **UNIQA** - это корпоративные принципы. Это - мир, в котором сливаются эффективность и надежность, дизайн и характеристики.

Именно поэтому **Zenit** применила основополагающие принципы проекта **UNIQA** также и к вспомогательным изделиям, которые также наделяются эффективностью и надежностью.



### Миксеры

Новая линейка **миксеров** из чугуна со стальным винтом с самоочишающимся профилем, с диаметром от 200 до 900 мм.

Высокопроизводительный двигатель

- с прямым приводом от 0,75 до 4 кВт, с 4, 6 или 8 полюсами
- с редуктором от 7,5 до 18 кВт с 4 полюсами.



### Перекачивающие станции

**VoхPRO** - это высококачественный, универсальный и простой в установке полиэтиленовый резервуар.

Многочисленные технические решения упрощают установку и оптимизируют эксплуатацию при небольшом обслуживании.

**VoхPRO** может оборудоваться максимум 2 насосами, если требуется обеспечение высокой производительности, а также возможная работа с чередующимися циклами для предотвращения слишком частых запусков.



### Аэраторы JetOXY

Погружные аэраторы **JetOXY** обеспечивают эффективное комбинированное смешивание и аэрацию и особенно пригодны для гомогенизационных ванн, хранения сточных вод после первого дождя.

Они изготавливаются с использованием погружных электронасосов UNIQA с мощностью до 30 кВт и гидравлической частью с большим свободным проходом, сочетающимся с инжекторами серии "OXY".

OXY 80 и 150 имеют диафрагму из полиуретанового материала (Vulkollan), которая благодаря запатентованной системе делает ее легко заменяемой, без необходимости отсоединения насоса от инжектора.

# ZENO Navigator Suite: ваше решение одним щелчком

Платформа онлайн- и мобильных услуг Zenit для управления процессом до и после продажи.

Созданный для предоставления ответа на потребности специалистов этой отрасли, будь то инженерная студия, управляющая компания системы или же лишь только специалист-установщик, портал ZENO является чрезвычайно эффективным инструментом для осуществления вашей деятельности.

Приложение **ZENO Pump Selector** предлагает действенную поддержку для выбора и конфигурации электронасосов и позволяет находить изделие, точно соответствующее параметрам поиска, выбрав его по рабочей точке или же выбрав непосредственно тип гидравлической части.



## PUMP SELECTOR

Приложение, предлагающее ценную поддержку в течение всего процесса выбора и конфигурации электронасосов Zenit, вплоть до составления конечного предложения.

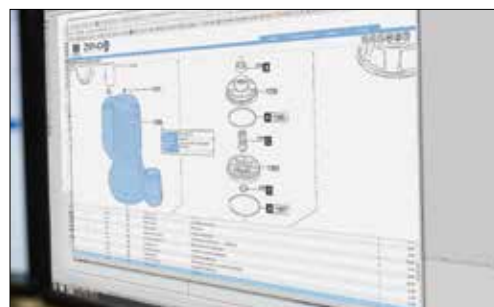

## ЗАПАСНЫЕ ЧАСТИ

Это простое и быстрое средство в несколько щелчков позволит вам легко выбрать необходимую запасную часть, добавить ее в корзину и автоматически направить заказ.

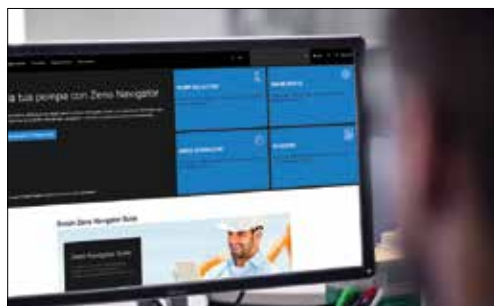

## СГРУЗИТЬ

В ваше распоряжение предоставляется библиотека подробной технической и коммерческой документации Zenit и всей отрасли.



## ACADEMY

В разделе Academy вы найдете всю полезную информацию для ознакомления с продукцией и услугами Zenit.

Мобильное приложение ZenoApp для смартфонов и планшетов имеется для iPhone и Android



Web: [zenit.com](http://zenit.com)

# Группа Zenit

Сегодня Группа Zenit находится среди ведущих компаний в Италии и в других странах, занимающихся проектированием и выпуском погружных электронасосов бытового, гражданского и промышленного назначения, а также систем обработки воды.

Высокий уровень технологического развития и большой накопленный опыт позволили группе Zenit выйти на рынок с полным модельным рядом изделий, удовлетворяющим самые требовательные запросы.



МЫ ХОТИМ ПРЕДЛОЖИТЬ СЕБЯ  
В КАЧЕСТВЕ НАДЕЖНОГО И  
КВАЛИФИЦИРОВАННОГО ПАРТНЕРА,  
ПРЕДЛАГАЯ УСЛУГИ И РЕШЕНИЯ ДЛЯ  
ОБРАБОТКИ ВОДЫ

## Наша структура

**Zenit** сегодня - это современное промышленное предприятие с штатом в 250 человек и 4 филиалами в других странах мира, осуществляющее прямой контроль рынков, на которых оно работает, благодаря разветвленному присутствию на территории. Это расширение мотивируется стремлением раздвинуть наши горизонты, уменьшая расстояния и предлагая наилучшее обслуживание.

Подразделения группы **Zenit** имеют самостоятельную организацию и работают над достижением общей и всеми разделяемой цели. Семейный характер наших корней позволил нам несмотря ни на что сохранить легкую и гибкую структуру, способную давать быстрые и эффективные ответы.

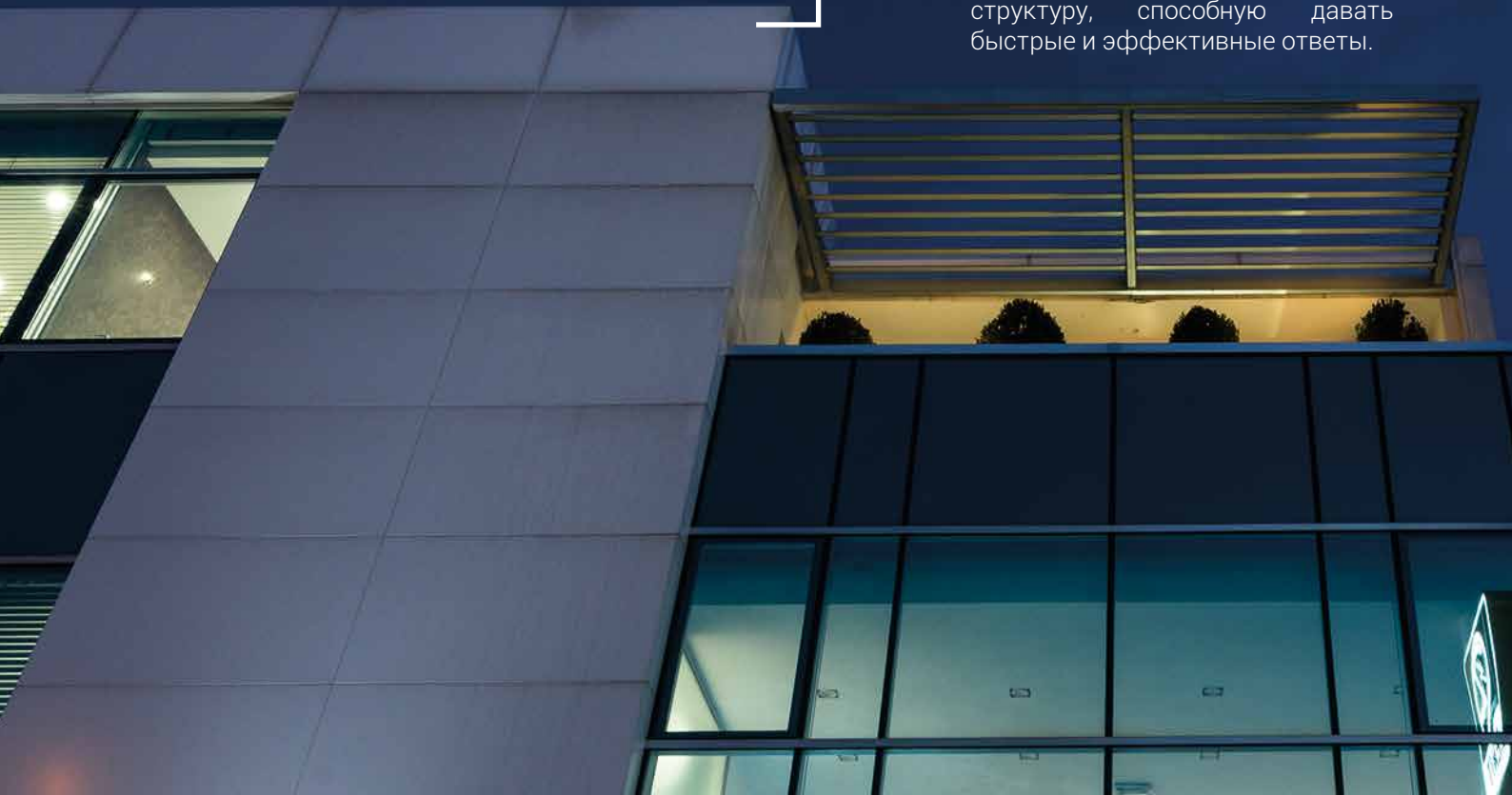





Ждем вас на  
**[www.zenit.com](http://www.zenit.com)**



water solutions

Указанные данные не должны считаться обязательными.  
Компания Zenit оставляет за собой право на внесение изменений в продукцию без  
какого-либо предварительного уведомления.

Для получения дополнительной информации посетите сайт [www.zenit.com](http://www.zenit.com)

Cod. 29040060901600000  
Rev. 10 - 01/03/2017

Этот каталог можно скачать в цифровой версии по следующему адресу: [www.zenit.com](http://www.zenit.com)